



ВІАхххх
ВІААхххх
ВІАААхххх
ІВххАхх
ІВххААхх
ІВххАААхх



AIO 77

RU Русский

Инструкция по применению

**Комбинированный холодильник/
морозильник**

Содержание

Инструкция по применению, 1
Техническое обслуживание, 2
Описание изделия, 3
Описание изделия, 4
Перенавешивание дверей, 5
Установка, 6
Включение и эксплуатация, 6
Техническое обслуживание и уход, 7
Предосторожности и рекомендации, 8
Неисправности и методы их устранения, 9

UA Українською

Довідник користувача

**КОМБІНОВАНА ХОЛОДИЛЬНА/
МОРОЗИЛЬНА КАМЕРА**

Зміст

Довідник користувача, 1
Допомога, 2
Опис приладу, 3
Двобічне відкриття дверцят, 4
Установлення, 9
Запуск і використання, 9
Технічне обслуговування та догляд, 11
Запобіжні заходи та поради, 11
Неисправности и методы их устранения, 12

Техническое обслуживание

Перед тем как обратиться в Центр Технического обслуживания:

- проверьте, можно ли устранить неисправность самостоятельно (см. *Неисправности и методы их устранения*).

При обращении в Центр Технического Обслуживания необходимо сообщить:

- тип неисправности
- модель изделия (Mod.)
- номер тех. паспорта (серийный №)

Все эти данные вы найдете на табличке с техническими характеристиками, расположенной в левом нижнем углу холодильной камеры.

Никогда не прибегайте к услугам не уполномоченных мастеров и не разрешайте устанавливать на вашу машину не оригинальные запчасти.

- Не пользуйтесь услугами лиц, не уполномоченных производителем.
- При ремонте требуйте использования оригинальных запасных частей.



Производитель оставляет за собой право без предупреждения вносить изменения в конструкцию и комплектацию, не ухудшающие эффективность работы оборудования. Некоторые параметры, приведенные в этой инструкции, являются приблизительными. Производитель не несет ответственности за незначительные отклонения от указанных величин.

Допомога

Перш ніж зателефонувати у сервісний центр:

- Перевірте, чи можна самостійно вирішити проблему (див. *Несправності і засоби їх усунення*).
- Якщо, незважаючи на усі перевірки, прилад не працює або несправність залишається, зателефонуйте до ближчого до вас сервісного центру

Слід повідомити:

- тип неполадки
- модель приладу (Mod.)
- серійний номер (S/N)

Цю інформацію можна знайти на табличці з характеристиками, яка розташована на холодильному відділенні внизу ліворуч.

Ні в якому разі не звертайтеся по допомогу до не уповноважених техніків і не дозволяйте при заміні використовувати неоригінальні запасні частини.

RU - модель
UA - модель

Mod. RG 2330		TI	Cod. 93139180000		S/N 704211801
240 V~	50 Hz	150 W	л- W	Fuse A	Max 15
Total	340	75			Freez. Capac Class
Gross Bruto Brut		Gross Bruto Brut	Net Util Utile	Gross Bruto Brut	Poder de Cong Class N
					kg/24 h 4,0 Classe
Compr. Syst	R 134 a	Test Pressure	HIGH 235		

RU - серийный номер
UA - серийный номер

RU

Описание изделия

Общий вид

Руководство по эксплуатации относится к нескольким моделям, поэтому возможно, что на рисунке показаны детали, отличные от приобретенного вами изделия. Описание наиболее сложных комплектующих приведено на следующих страницах.

- 1 **НОЖКА** для выравнивания
- 2 Ниша **ХРАНЕНИЕ**
- 3 Бачок для льда **Ice³***
- 4 Ниша **ЗАМОРАЖИВАНИЕ** и **ХРАНЕНИЕ**
- 5 Ящик **ОВОЩИ И ФРУКТЫ***
- 6 Рукоятка **РЕГУЛЯТОРА ХОЛОДИЛЬНОЙ КАМЕРЫ**
- 7 Короб **FRESH VOX** для **МЯСА** и **РЫБЫ***
- 8 **WINE RACK***
- 9 **ПОЛКА***
- 10 **ЛАМПОЧКА** (см. Обслуживание)
- 11 Рукоятка **РЕГУЛЯТОРА МОРОЗИЛЬНОЙ КАМЕРЫ**
- 12 Съёмный баллончик **ДЛЯ ПРОДУКТОВ***
- 13 Баллончик для **БУТЫЛОК**

* Детали, которые могут варьироваться по количеству и/или по расположению, имеется только в некоторых моделях.

Опис приладу

Загальний вигляд

Руководство по эксплуатации относится к нескольким моделям, поэтому возможно, что на рисунке показаны детали, отличные от приобретенного вами изделия. Описание наиболее сложных комплектующих приведено на следующих страницах.

- 1 **Регульовальна ніжка**
- 2 Відділення **ЗБЕРІГАННЯ**
- 3 Посудина для льоду **Ice³***
- 4 Відділення **ЗАМОРОЖУВАННЯ** і **ЗБЕРІГАННЯ**
- 5 Шухляда **ДЛЯ ФРУКТІВ І ОВОЧЕЙ***
- 6 Регулятор **РОБОТИ ХОЛОДИЛЬНИКА**
- 7 Контейнер **FRESH VOX***
- 8 **СТОЙКА ДЛЯ ВИННИХ ПЛЯШОК***
- 9 **ПОЛИЧКА***
- 10 **Лампочка** (див. Догляд і технічне обслуговування)
- 11 Регулятор **РОБОТИ МОРОЗИЛЬНИКА**
- 12 Висувна поличка **ДЛЯ РЕЧЕЙ***
- 13 **Стойка для ПЛЯШОК**

* Різноманітні за кількістю і/або розташуванням, наявне лише в деяких моделях.

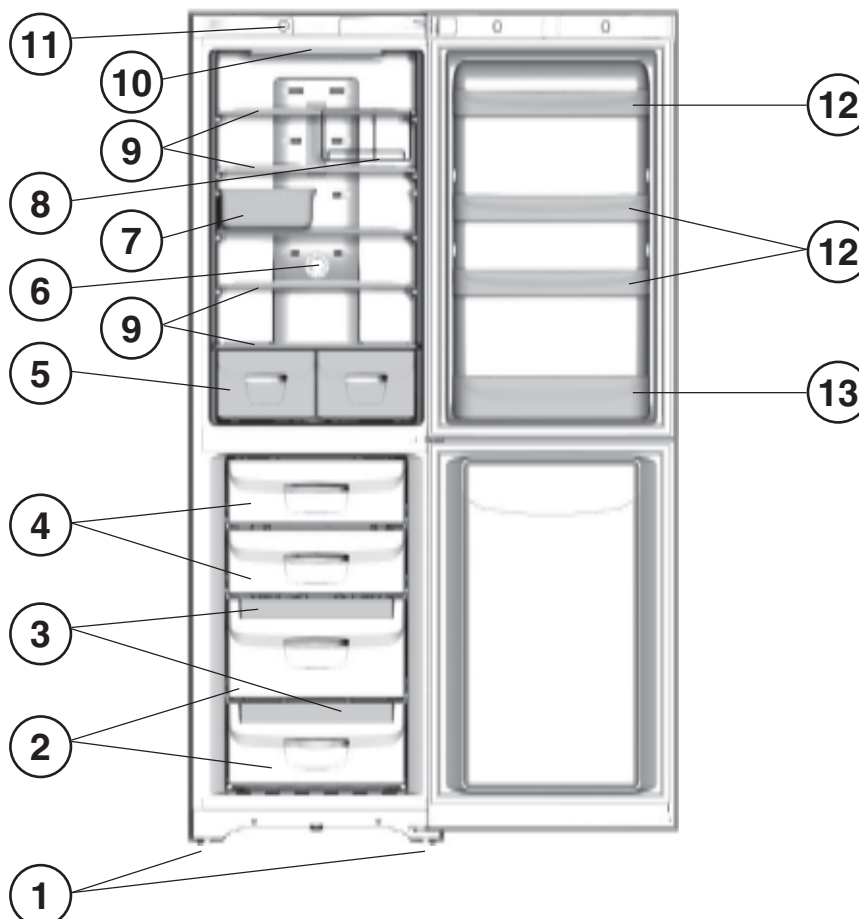

RU

Перенавешивание дверей

UA

Двобічне відкриття дверцят

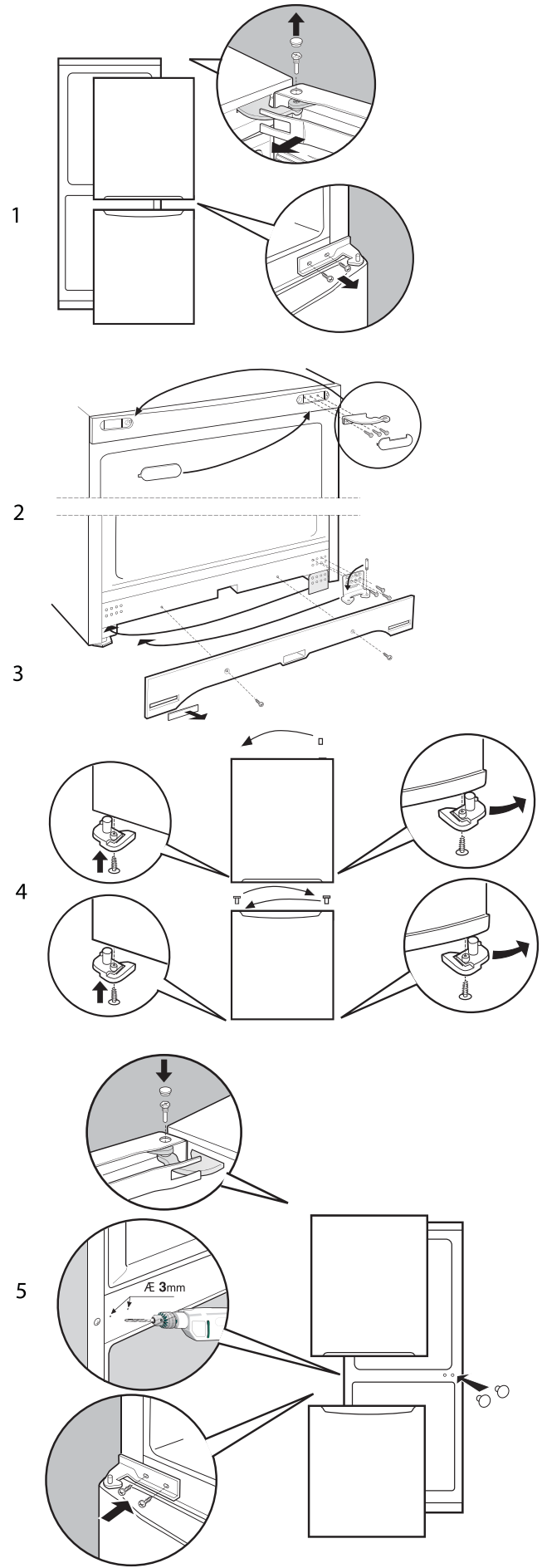

Установка

! Важно сохранить данное руководство для последующих консультаций. В случае продажи, передачи изделия или при переезде на новую квартиру необходимо проверить, чтобы руководство оставалось вместе с изделием, для того чтобы его новый владелец мог ознакомиться с правилами эксплуатации холодильника и с соответствующими предупреждениями.

! Внимательно прочитайте инструкции: в них содержатся важные сведения об установке, эксплуатации и безопасности изделия.

Расположение и подсоединение

Расположение

1. Установите изделие в сухом помещении с хорошей вентиляцией.
2. Не закрывайте вентиляционные решетки, расположенные в задней части изделия: компрессор и конденсатор вырабатывают тепло, и для их исправного функционирования требуется хорошая вентиляция, что позволяет также сократить расход электроэнергии.
3. Оставьте расстояние не менее 10 см между верхней панелью изделия и возможными навесными шкафами, и не менее 12 см между боковыми панелями и расположенными рядом кухонными элементами или стенами.
4. Не устанавливайте изделие рядом с источниками тепла. (прямой солнечный свет, кухонные плиты).

Выравнивание

1. Установите изделие на ровный и твердый пол.
2. Если пол не является идеально ровным, компенсируйте перекося при помощи передних регулируемых ножек изделия.

Электрическое подсоединение

После доставки изделия установите его в вертикальное положение и подождите не менее 3 часов перед его подсоединением к сети электропитания. Перед подсоединением вилки изделия к электрической розетке необходимо проверить следующее:

- электрическая розетка должна быть соединена с заземлением и соответствовать нормативам;
- электрическая розетка должна быть рассчитана на максимальную мощность изделия, указанную на табличке с техническими характеристиками, расположенной в левом нижнем углу внутри холодильной камеры (например, 150 Вт);
- напряжение электропитания должно быть в пределах, указанных на табличке с техническими характеристиками, расположенной в левом нижнем углу внутри холодильной камеры (например, 220-240 В);
- электрическая розетка должна быть совместима с вилкой изделия.

В противном случае поручите замену вилки изделия уполномоченному технику (см. *Обслуживание*); не используйте удлинители и тройники.

! Изделие должно быть установлено таким образом, чтобы электрический провод и электророзетка были легко доступны.

! Электрический провод изделия не должен быть согнут или сжат.

! Регулярно проверяйте состояние электрического провода изделия и при необходимости поручайте его замену только уполномоченным техникам (см. *Обслуживание*).

! **Фирма снимает с себя всякую ответственность в случае несоблюдения вышеописанных правил.**

Включение и эксплуатация

Порядок включения изделия

! Перед тем как включить изделие выполните указания по установке (см. *Установка*).

! Перед подсоединением изделия к сети электропитания тщательно вымойте камеры и аксессуары теплой водой с содой.

! Изделие оснащено предохранителем двигателя, который запускает компрессор только через 8 минут после включения изделия. Это происходит также каждый раз после внезапного отключения электропитания как намеренного, так и случайного (короткое замыкание).

1. Вставьте вилку в электророзетку и проверьте, чтобы в камере загорелась лампочка внутреннего освещения (рукоятка РЕГУЛЯТОРА МОРОЗИЛЬНОЙ КАМЕРЫ не должна находиться в положении ●).
2. Установите рукоятку РЕГУЛЯТОРА ТЕМПЕРАТУРЫ и РЕГУЛЯТОРА МОРОЗИЛЬНОЙ КАМЕРЫ на среднее значение. По прошествии нескольких часов вы можете поместить продукты в холодильник.

Регуляция температуры

Регуляция температуры внутри холодильной камеры осуществляется автоматически в зависимости от положения рукоятки термостата.

min = более высокая температура

max = более низкая температура

Рекомендуется в любом случае установить термостат на среднее значение.

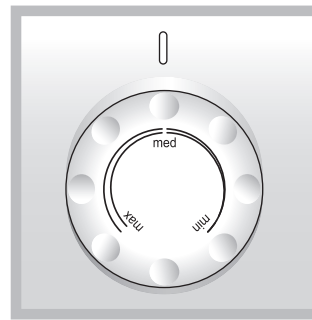

Система охлаждения

Система No Frost

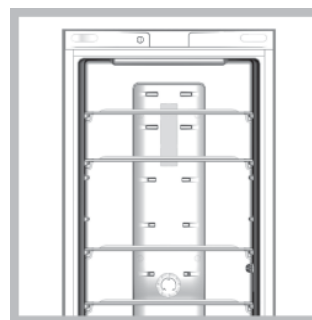

Система No Frost обеспечивает непрерывную циркуляцию холодного воздуха, удаляющего влагу и препятствующего образованию наледи и инея: в холодильной камере поддерживается надлежащий уровень влажности, и благодаря отсутствию инея продукты сохраняют свои качества. В морозильной камере эта система препятствует образованию наледи и смерзания продуктов между собой, и освобождает пользователя от необходимости производить регулярную разморозку.

Не прислоняйте продукты или ёмкости к задней охлаждающей стенке камеры во избежание закрывания вентиляционных решеток и образования конденсата.

Закрывайте бутылки и заворачивайте продукты.

Оптимальное использование холодильной камеры

- Помещайте в холодильник только холодные или едва теплые продукты, но не горячие (см. Предосторожности и рекомендации).
- Помните, что приготовленные продукты хранятся не дольше сырых.
- Не помещайте в холодильник жидкости в ёмкостях без крышки: это приводит к повышению влажности в холодильной камере с последующим образованием конденсата.

ПОЛКИ: сплошные или решетки. Полки могут быть вынуты и установлены на различных уровнях на специальных направляющих (см. рисунок) для размещения в холодильнике больших ёмкостей. Для регуляции высоты полок их не нужно полностью вынимать из холодильника.



Индикатор **ТЕМПЕРАТУРЫ***: для определения наиболее холодной зоны в камере холодильника.

1. Проверьте, чтобы на индикаторе была четко видна надпись «ОК» (см. рисунок).



2. Если на дисплее не появляется надпись ОК, это означает слишком высокую температуру: установите ручку РЕГУЛЯТОРА ХОЛОДИЛЬНОЙ КАМЕРЫ на наиболее высокое значение (самая низкая температура) и подождите примерно 10 часов до полной стабилизации температуры.
3. Затем вновь проверьте показания индикатора: при необходимости измените регуляцию. Если вы помещаете в холодильник большое количество продуктов, или если вы часто открываете дверь холодильника, отсутствие надписи «ОК» на индикаторе – это нормальное явление. Подождите примерно 10 часов прежде чем переводить ручку РЕГУЛЯТОРА ХОЛОДИЛЬНОЙ КАМЕРЫ на самое высокое значение.

Коробка **FRESH BOX***

Эта новая коробка служит для хранения свежего мяса, рыбы, сыров. Если поместить ее на нижней полке холодильника, в ней лучше хранить мясо и рыбу, а на верхней полке – сыры. Если коробка не используется, ее можно легко вынуть из холодильника.

* Детали, которые могут варьироваться по количеству и/или по расположению, имеется только в некоторых моделях.

Оптимальное использование морозильной камеры

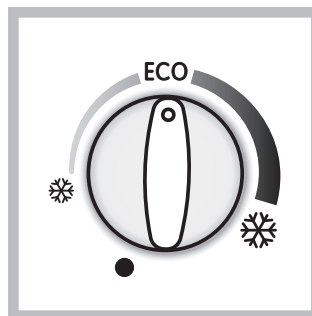

Ручка РЕГУЛЯТОРА МОРОЗИЛЬНОЙ КАМЕРЫ служит для регуляции температуры внутри морозильной камеры:

☼ = более высокая температура

☼ = более низкая температура

Рекомендуется в любом случае установить термостат на среднее значение.

ECO является оптимальной температурой, позволяющей сократить расход электроэнергии.

● отключает изделие вместе с камерой холодильника.

- Не замораживайте повторно полностью или частично размороженные продукты, так как они должны быть приготовлены и употреблены в пищу в течение 24 часов после их разморозки.
- Не помещайте свежие продукты для замораживания рядом с уже замороженными.
- Не помещайте в морозильную камеру герметично закрытые стеклянные бутылки с жидкостью, так как они могут взорваться.
- На табличке с техническими характеристиками, расположенной в левом нижнем углу холодильной камеры, указан максимальный объем замораживаемых продуктов в день (например: кг/24 ч – 4).

! Избегайте открывания двери морозильной камеры в процессе замораживания.

! В случае внезапного отключения электропитания или неисправности не открывайте дверь морозильной камеры: таким образом замороженные продукты сохранятся без вреда примерно в течение 9-14 часов.

! Во избежание создания препятствий для циркуляции воздуха внутри холодильной камеры не рекомендуется закрывать продуктами или емкостями вентиляционные отверстия.

Бачок для льда Ice³.

Размещение в верхней части ящиков в морозильной камере обеспечивает большую гигиену: (лед не касается продуктов) и эргономику (не проливается в процессе загрузки).

1. Снимите бачок, вытолкнув его вверх. Проверьте, чтобы бачок был полностью пуст, и залейте в него воду через специальное отверстие.
2. Обращайте внимание, чтобы не превысить максимальный уровень (MAX WATER LEVEL). Излишек воды препятствует выходу кубиков льда (если это произойдет, подождите, пока лед растает и опорожните бачок).
3. Поверните бачок на 90°: вода заполняет отделения по принципу сообщающихся сосудов (см. схему).
4. Закройте отверстие прилагающейся крышкой и установите бачок в специальное гнездо.

5. После образования льда (минимальное время примерно 8 часов) постучите бачком по любой твердой поверхности или подставьте его под струю воды, чтобы облегчить отсоединение кубиков льда, затем высыпьте кубики через отверстие.

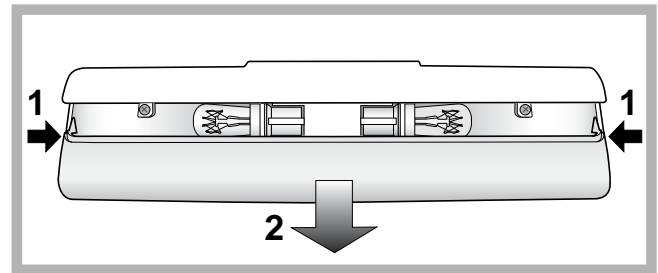
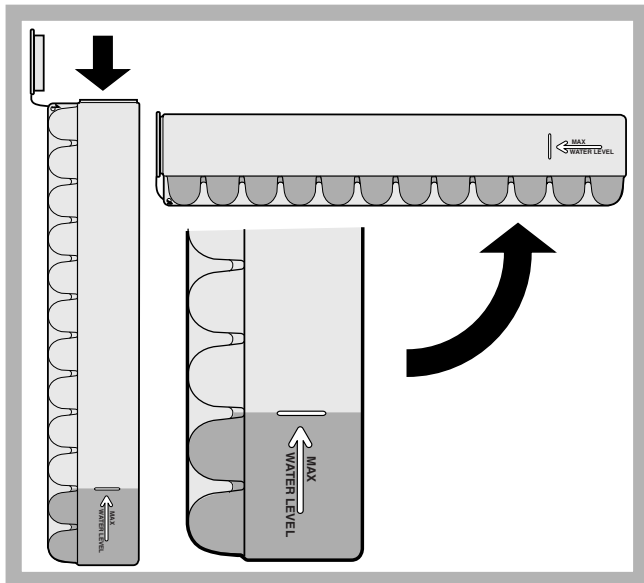

Предосторожности и рекомендации

! Изделие спроектировано и изготовлено в соответствии с международными нормативами безопасности. Необходимо внимательно прочитать настоящие предупреждения, составленные в целях вашей безопасности.



Данное изделие соответствует следующим Директивам Европейского Сообщества:

- 73/23/CEE от 19/02/73 (Низкое напряжение) с последующими изменениям;
- 89/336/CEE от 03/05/89 (Электромагнитная совместимость) с последующими изменениями;
- 2002/96/CE.

Техническое обслуживание и уход

Отключение электропитания

Перед началом чистки или технического обслуживания изделия необходимо отключить изделие от сети электропитания:

1. установите рукоятку РЕГУЛЯТОРА МОРОЗИЛЬНОЙ КАМЕРЫ на ●;
2. выньте вилку изделия из электрической розетки.

Уход за изделием

- Наружные, внутренние элементы и резиновые прокладки можно протирать губкой, смоченной в теплом содовом растворе или в растворе нейтрального моющего средства. Не используйте растворители, абразивные чистящие средства, отбеливатели или аммиак.
- Съемные детали можно мыть под горячей водой с мылом или со средством для мытья посуды. Ополосните и тщательно высушите.
- В задней части изделия скапливается пыль, которую необходимо осторожно удалять, отключив изделие от сети электропитания, вынув вилку из электрической розетки, при помощи пылесоса с длинной узкой насадкой на средней мощности.

Предотвращение появления плесени и неприятных запахов

- Изделие изготовлено из гигиеничных материалов, не задерживающих запахи. Для сохранения этой характеристики важно, чтобы продукты были всегда плотно закрыты в своих упаковках. Это помогает также избежать образования пятен.
- Если требуется отключить изделие на длительный период, вымойте его изнутри и оставьте двери открытыми.

Замена лампочки

Для замены лампочки освещения в холодильной камере, выньте вилку изделия из электрической розетки. Следуйте приведенным ниже инструкциям в зависимости от модели вашего изделия. Откройте плафон с лампочкой, как показано на рисунке (см. рисунок) и замените ее на новую такого же типа, мощностью не более.

Общие правила безопасности

- Данное изделие предназначается для непрофессионального использования в домашних условиях.
- Изделие предназначено для хранения и замораживания продуктов, может быть использовано только взрослыми людьми в соответствии с инструкциями, приведенными в данном техническом руководстве.
- Запрещается устанавливать изделие на улице, даже под навесом, так как воздействие на него дождя и грозы является чрезвычайно опасным.
- Не прикасайтесь к изделию влажными руками, а также находясь босиком или с мокрыми ногами.
- Не прикасайтесь к внутренним комплектующим циркуляции хладагента: существует опасность ожогов или порезов.
- Не тяните за провод электропитания для отсоединения вилки изделия из электрической розетки, возьмитесь за вилку рукой.
- Перед началом чистки или технического обслуживания изделия необходимо вынуть вилку из электророзетки. Для отсоединения изделия от сети электропитания не достаточно повернуть рукоятки регуляции температуры в положение ● (выключено).
- В случае неисправности категорически запрещается открывать внутренние механизмы изделия с целью самостоятельного ремонта.
- Для разморозки морозильных камер запрещается использовать нерекомендованные производителем холодильника острые, режущие инструменты или электроприборы.
- Не кладите в рот кубики льда, только что вынутые из морозильной камеры.
- Данное изделие непригодно для эксплуатации лицами (включая детей) с ограниченными физическими, чувствительными или умственными способностями или не обладающими опытом и знаниями, если эти лица не находятся под контролем или обучены пользованием изделием лицом, ответственным за их безопасность. Не разрешайте детям играть с изделием.
- Не разрешайте детям играть с упаковочными материалами.

Утилизация

- Уничтожение упаковочных материалов: соблюдайте местные нормативы по утилизации упаковочных материалов.
- Европейская директива 2002/96/ЕС об утилизации электрического и электронного оборудования (WEEE) устанавливает правила утилизации вышедших из строя бытовых электроприборов.

В целях минимизации отрицательного воздействия утилизированных приборов на окружающую среду, снижения рисков для здоровья населения, а также оптимизации процесса переработки и повторного использования материалов, сбор изношенного оборудования должен осуществляться вне рамок общегородских систем сбора и утилизации мусора. Символ «перечеркнутого мусорного ведра», нанесенный на продукцию, напоминает об обязанности соблюдения специальной процедуры утилизации бытовой техники. Потребитель может сдать изношенное оборудование в специальных пунктах приема или, если это разрешено национальными законодательствами, вернуть компании при покупке нового, аналогичного продукта.

На сегодняшний день все ведущие производители бытовой техники активно работают над созданием систем сбора и утилизации изношенной бытовой техники.

Экономия электроэнергии и охрана окружающей среды

- Установите изделие в нежарком помещении с хорошей вентиляцией, вдали от прямого воздействия солнечного света и источников тепла.
- При открывании дверей холодильника старайтесь держать их открытыми как можно меньше. При каждом открывании дверей происходит значительный расход электроэнергии.
- Не помещайте в холодильник слишком много продуктов. Для надлежащего хранения продуктов необходимо обеспечить свободную циркуляцию холода между ними. В случае отсутствия такой циркуляции компрессор будет работать непрерывно.
- Не помещайте в холодильник горячие продукты: это приведет к повышению температуры внутри холодильника со значительной нагрузкой на компрессор и значительным расходом электроэнергии.
- Производите разморозку холодильника каждый раз при образовании наледи (см. Техническое обслуживание). Толстый слой наледи препятствует передаче холода на продукты и увеличивает расход электроэнергии.

Неисправности и методы их устранения

Если ваш холодильник не работает. Прежде чем обратиться в Центр Технического обслуживания (см. Техническое обслуживание), проверьте, можно ли устранить неисправность, используя рекомендации, приведенные в следующем перечне.

Не горит лампочка внутреннего освещения.

- Вилка не соединена с электрической розеткой или соединена плохо и не обеспечивает контакта, или отключилось электропитание.
- Рукоятка РЕГУЛЯТОРА МОРОЗИЛЬНОЙ КАМЕРЫ не должна находиться в положении ●.

Компрессор не запускается.

- Изделие оснащено предохранителем компрессора (см. Включение и эксплуатация).

Холодильная и морозильная камера вырабатывают мало холода.

- Двери плохо закрываются или повреждены уплотнители.
- Двери холодильника открываются слишком часто.
- Рукоятка РЕГУЛЯТОРА ТЕМПЕРАТУРЫ установлена в неправильном положении.
- Холодильная или морозильная камеры переполнены продуктами.

Продукты в холодильной камере замерзают.

- Рукоятка РЕГУЛЯТОРА ТЕМПЕРАТУРЫ установлена в неправильном положении.

Компрессор работает непрерывно.

- Дверь плохо закрыта или часто открывается.
- Слишком высокая температура в помещении.

Холодильник работает слишком шумно.

- Изделие установлено неровно (см. Установка).
- Изделие установлено между вибрирующими или шумоиздающими кухонными элементами или предметами.
- Хладагент в циркуляции производит легкий шум также при остановленном компрессоре: это не является неисправностью, а нормальным явлением.

Температура некоторых внешних частей холодильника высокая.

- Нагрев некоторых деталей холодильника необходим во избежание образования конденсата в определенных участках изделия.

Установлення

! Необхідно зберегти дану брошуру, щоб мати нагоду звернутися до неї у будь-який момент. У разі продажу, передачі іншій особі або переїзду переконайтеся в тому, що інструкція перебуває разом із приладом.

! Уважно вивчіть інструкцію: в ній міститься важлива інформація щодо монтажу, використання та безпеки.

Розташування і підключення

Розташування

1. Розташуйте прилад у добре провітрюваному та захищеному від вологи приміщенні.
2. Не закривайте задні вентиляційні ґратки: компресор і конденсатор виробляють тепло і вимагають доброї вентиляції для справної роботи і заощадження електроенергії.
3. Залиште щонайменш 10 см між верхньою частиною приладу і розташованими понад ним меблями та 5 см між бічними частинами приладу і розташованими поряд стінами/меблями.
4. Прилад має знаходитися подалі від джерел тепла (пряме сонячне проміння, електрична плита).
5. Щоб забезпечити належну відстань приладу від задньої стіни, встановіть розпірки з комплекту для монтажу, дотримуючись інструкції зі спеціального аркушу.

Вирівнювання

1. Встановіть прилад на рівні жорсткі підлозі.
2. Якщо підлога є недостатньо горизонтальною, вирівняйте прилад шляхом закручування або розкручування передніх ніжок.

Електричні підключення

Розташуйте доставлений прилад вертикально і зачекайте щонайменш 3 години, перш ніж підключити його до електричної мережі. Перш ніж вставити вилку в електричну розетку, переконайтеся, що:

- розетка має заземлення у відповідності до чинних норм;
- розетка здатна витримати максимальну силову навантагу приладу, вказану на табличці з технічними характеристиками, яка розташована у холодильному відділенні – знизу ліворуч (напр., 150 Вт);
- напруга живлення перебуває у діапазоні значень, наведених на табличці з технічними характеристиками, яка розташована у холодильному відділенні – знизу ліворуч (напр., 220–240 В);
- розетка сумісна з вилкою приладу.

У протилежному випадку зверніться до фахівця, щоб замінити вилку (див. *Допомога*); забороняється використовувати подовжувачі і трійники.

! У встановленому приладі має бути забезпечений легкий доступ до електричного шнуру і розетки.

! Шнур не повинен мати згинів або утисків.

! Шнур має періодично перевірятися і замінюватися тільки повноваженими фахівцями (див. *Допомога*).

! Компанія знімає з себе відповідальність у разі недотримання вказаних норм.

Запуск і використання

Як запустити прилад в роботу

! Перш ніж запустити прилад у роботу, виконайте його встановлення згідно з інструкціями (див. *Встановлення*).

! Перш ніж виконати всі підключення приладу, добре очистіть теплою водою з содою відділення і приладдя.

! Прилад оснащений аварійним вимикачем двигуна, який вмикає компресор через 8 хвилин після увімкнення. Це відбувається також після переривання у постачанні електроенергії, запланованого або раптового (black out).

1. Вставте вилку в розетку і переконайтеся в тому, що засвітилася лампочка внутрішнього освітлення (регулятор РОБОТИ МОРОЗИЛЬНИКА не має знаходитися на ●).
2. Оберніть регулятор РОБОТИ МОРОЗИЛЬНИКА і РОБОТИ ХОЛОДИЛЬНИКА на середнє значення. Через кілька годин можна заповнити холодильник продуктами.

Як оптимально використовувати холодильник

Температура в холодильному відділенні регулюватиметься автоматично залежно від положення регулятора термостату.

min = найменш холодна

max = найбільш холодна

Рекомендується задати проміжне положення

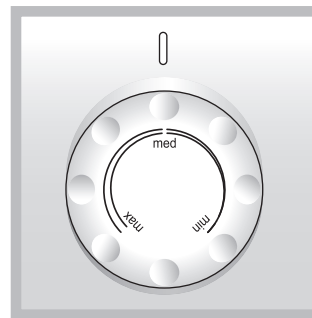

Розпізнається завдяки вентиляційним елементам на задніх стінках відділень No Frost

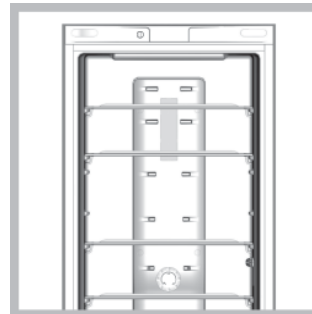

Система No Frost керує безперервним потоком холодного повітря, яке збирає вологість та унеможливорює утворення льоду й інею: у холодильному відділенні підтримує необхідний рівень вологості і, завдяки відсутності інею, забезпечує зберігання первісної якості продуктів; у морозильному відділенні унеможливорює утворення льоду, внаслідок чого не виникає потреба у проведенні розморожування і розміщені продукти не злипаються між собою. Не розміщуйте продукти або посудини безпосередньо впритул до задньої стінки морозильного відділення, щоб не закрити вентиляційні отвори і запобігти утворенню конденсату. Завжди закривайте пляшки й обгортайте харчові продукти.

Як оптимально використовувати холодильник

- Заповняйте відділення холодними або злегка теплими, ні в якому разі не гарячими, харчовими продуктами (див. *Запобіжні заходи і поради*).
- Слід пам'ятати, що термін зберігання готових продуктів є значно коротшим у порівнянні з сирими.
- Не вставляйте рідини у відкритих посудинах: це призведе до збільшення вологості з подальшим утворенням конденсату.

ПОЛИЧКИ: цільні або ґратчасті.

Висувні полиці регулюються за висотою завдяки спеціальним напрямним (див. малюнок), щоб забезпечити вставляння посудин або харчових продуктів певних розмірів. Регулювання за висотою відбувається без повного виймання полицки.



Індикатор **ТЕМПЕРАТУРИ***: для знаходження більш холодної зони у холодильнику.

1. Переконайтеся, що на індикаторі добре помітно ОК (див. малюнок).



2. Відсутність ОК свідчить про занадто високу температуру: встановіть регулятор РОБОТИ ХОЛОДИЛЬНИКА в верхнє положення (більш холодне) і зачекайте приблизно 10 годин, поки температура не стабілізується.
3. Знову перевірте індикатор: в разі необхідності знову виконайте регулювання. При завантаженні великої кількості продуктів або при частому відкритті дверцят холодильника індикатор не вказуватиме ОК – це нормальне явище. Зачекайте не менше 10 годин і потім встановити регулятор РОБОТИ ХОЛОДИЛЬНИКА у верхнє положення.

Контейнер FRESH BOX*

Це контейнер нової концепції для зберігання у свіжому вигляді м'яса, риби, сирів. При розташуванні в нижній частині холодильника контейнер ідеально підходить для зберігання м'яса і риби, у верхній частині – для сирів. Якщо контейнер не вживається, його можна вийняти з холодильника.

Як оптимально використовувати морозильну камеру



Температура в морозильному відділенні регулюватиметься автоматично залежно від положення регулятора термостату.

- ☀️ найменш холодна.
- ❄️ найбільш холодна.

* Різноманітні за кількістю і/або розташуванням, наявне лише в деяких моделях.

Рекомендується задати проміжне положення

ECO - оптимальна температура з заощадженням енергії.

- вимикає прилад, в тому числі і холодильник.

- Не заморожуйте продукти, які розморожуються або вже розморожені – приготуйте їх для вживання (не пізніше 24 годин).
- Свіжі продукти, які підлягають заморожуванню, не мають торкатися вже заморожених продуктів; їх слід розташувати у верхньому відділенні ЗАМОРОЖУВАННЯ і ЗБЕРІГАННЯ, де температура зменшується до -18°C і нижче, що гарантує швидке заморожування.
- Не розташовуйте у морозильному відділенні скляні пляшки з рідинами, закриті пробками або герметично закриті – скло може лопнути.
- Максимальна кількість харчових продуктів, які можна заморозити у день, вказується на таблиці з характеристиками, яка знаходиться на холодильному відділенні знизу ліворуч (наприклад: кг/24год 4).

! Під час заморожування намагайтеся не відкривати дверцята.
! У випадку перерви у енергопостачанні або поламки не відкривайте дверцята морозильного відділення: у такому разі заморожені та швидкозаморожені продукти зберігатимуться без пошкодження упродовж близько 9-14 годин.
! Щоб не заважати циркуляції повітря всередині морозильника, не закривайте продуктами або посудинами вентиляційні отвори.

Посудина для льоду Ice³.

Розташування її у верхній частині морозильного відділення забезпечує найкращу чистоту: (лід не торкається харчових продуктів) та ергономіку (не протікає під час заповнення).

1. Щоб витягти посудину для льоду, слід проштовхнути її вгору. Переконайтеся в повному спорожненні посудини для льоду і заповніть її водою через відповідний отвір.
2. Слідкуйте, щоб не перейти за вказаний рівень (MAX WATER LEVEL). Зайва вода унеможливіть вихід бурульок (у цьому випадку слід зачекати, поки лід розтає, після чого спорожнити посудину).
3. Оберніть посудину для льоду на 90°: вода заповнює форми за принципом сполучених посудин (див. малюнок).
4. Закрийте отвір кришкою з комплекту постачання і розташуйте посудину для льоду: вставте верхню частину у відповідне гніздо і потім відпустіть посудину.
5. Після утворення льоду (потребується не менше 8 годин) постукайте посудиною об тверду поверхню і змочіть її зовні, щоб кубики льоду від'єдналися; після чого висипте їх з отвору.

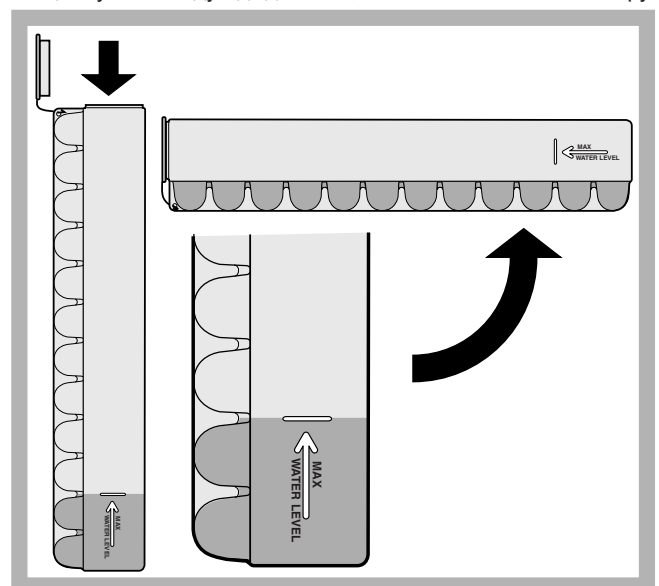

Технічне обслуговування та догляд

Як відключити електричний струм

Під час очищення та догляду необхідно ізолювати прилад від мережі живлення

1. Переведіть регулятор РОБОТИ МОРОЗИЛЬНИКА на ●;
2. витягніть вилку з електричної розетки.

Як очистити прилад

- Зовнішні і внутрішні деталі й гумові ущільнювачі можна мити зволоженою у теплій воді губкою і содою або нейтральним милом. Не використовуйте розчинники, абразивні засоби, вибільник або амоніак.
- Висувне приладдя можна замочувати у гарячій воді з милом або з миючим засобом для посуду. Потім обполосніть і ретельно висушіть його.
- Задня частина приладу легко покривається пилом; щоб очистити його від пилу, вимкніть прилад, вииміть вилку з електричної розетки і акуратно скористайтеся довгою насадкою пилососу, налаштованого на середню потужність.

Як запобігти утворенню цвілі та неприємних запахів

- Прилад вироблено з гігієнічних матеріалів, які не передають запахи. Щоб зберегти такі характеристики, тримайте їжу у добре закритих і захищених посудинах. Завдяки цьому, зокрема, не допускається утворення плям.
- Якщо виникає потреба у вимкненні приладу на тривалий час, очистіть його всередині і залиште дверцята відкритими.

Як замінити лампочку

Перед заміною лампочки для освітлення у холодильному відділенні витягніть вилку з електричної розетки. Дотримуйтесь наведених нижче інструкцій. Після видалення захисту увімкніть лампочку, як показано на малюнку. Замініть її на аналогічну за потужністю, вказану на захисті.

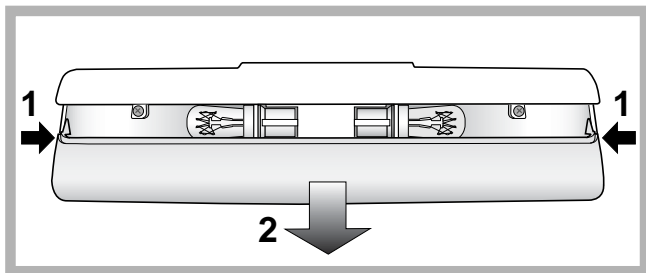

Запобіжні заходи та поради

! Прилад розроблений і сконструйований відповідно до міжнародних стандартів безпеки. Ці попередження надаються задля вашої безпеки: уважно ознайомтеся з ними.



Цей прилад відповідає таким Директивам ЄС:

- 73/23/CEE від 19/02/73 (Про низьку напругу), включаючи подальші внесення та зміни;
- 89/336/CEE від 03/05/89 (Про електромагнітну сумісність), включаючи пізніші внесення та зміни.
- 2002/96/CE.

Загальна безпека

- Прилад призначений для непрофесійного використання всередині житлових приміщень.
- Прилад має використовуватися для зберігання і заморожування харчових продуктів, тільки дорослими особами і згідно інструкціям, вказаним у цій брошурі.
- Забороняється встановлювати прилад поза приміщенням, навіть в захищених місцях, тому що дуже небезпечно піддавати його впливу дощу і грози.
- Не торкайтеся прилада голими ногами або мокрими чи вологими руками й ногами.
- Не торкайтеся внутрішніх охолоджувальних частин: існує небезпека опіку або порізу.
- Не виймайте вилку з розетки, потягнувши за кабель, тримайтеся тільки за саму вилку.
- Перш ніж виконувати будь-які дії з очищення та догляду, слід витягнути вилку з електричної розетки. Щоб ізолювати всі електричні контакти, недостатньо перевести регулятор в положення ● (прилад викнено).
- У жодному випадку не робіть спроб самостійно виконати ремонт внутрішніх механізмів.
- Не використовуйте всередині відсіків для зберігання заморожених продуктів загострені та різальні інструменти або електричні апарати, якщо вони не відносяться до рекомендованого виробником типу.
- Не кладіть у рот тільки що вийняті з морозильнику кубики льоду.
- Не передбачається використання приладу особами (включаючи дітей) з обмеженими фізичними, сенсорними або розумовими здібностями, недосвідченими особами або такими, що не ознайомилися з виробом, за виключенням випадків нагляду з боку особи, відповідальної за їхню безпеку. Дорослі мають стежити, щоб діти не гралися з приладом.
- Забороняйте дітям гратися з упаковками.

Утилізація

- Утилізація пакувального матеріалу: дотримуйтесь місцевих норм, так як упаковка може використовуватися повторно.
- Європейська директива 2002/96/CE з відходів від електричної й електронної апаратури (RAEE), передбачає, що побутові електроприлади не можуть перероблятися у звичайному порядку для твердих міських відходів. Зняті з експлуатації побутові прилади мають бути зібрані окремо для оптимізації ступеню відновлення й повторного застосування матеріалів, що входять до їхнього складу, та з метою усунення потенційної шкоди для здоров'я та довкілля. Символ закресленої корзини, зображений на всіх виробках, нагадує про необхідність окремої утилізації. Для подальшої інформації щодо правильної утилізації побутової техніки, їхні власники можуть звернутися до відповідних міських служб або до постачальника.

Охорона і дбайливе відношення до довкілля

- Прилад має встановлюватися у прохолодному приміщенні з добрим вентиляванням, захищеному від прямого сонячного проміння та на належній відстані від джерел тепла.
- Під час завантаження або вийняття продуктів тримайте дверцята приладу якнайменше відчиненими. При кожному відкритті дверцят відбувається додаткова витрата енергії.
- Не переповняйте відділення продуктами: Для доброго зберігання продуктів холодне повітря має вільно циркулювати. При утрудненій циркуляції повітря компресор працюватиме у безперервному режимі.
- Не заповнюйте відділення гарячими продуктами: це призведе до підвищення внутрішньої температури зі значним навантаженням на компресор і додатковими витратами електроенергії.
- При утворенні льоду розморозуйте прилад (див. Догляд і технічне обслуговування); значний льодяний шар ускладнює охолодження продуктів і призводить до більшого енергоспоживання.

Неисправности и методы их устранения

Если ваш холодильник не работает. Прежде чем обратиться в Центр Технического обслуживания (см. Техническое обслуживание), проверьте, можно ли устранить неисправность, используя рекомендации, приведенные в следующем перечне.

Лампочка внутрішнього освітлення не спалахує.

- Вилку не вставлено в електричну розетку або вставлено не до кінця і немає контакту, або відсутній електричний струм у мережі.
- Регулятор РОБОТИ МОРОЗИЛЬНИКА знаходиться в положенні ●.

Двигун не розпочинає роботу.

- Прилад оснащений аварійним вимикачем двигуна (див. Пуск і використання).

Холодильне і морозильне відділення погано охолоджують.

- Дверцята не добре зачиняються або ушкоджені ущільнювачі.
- Дверцята відчиняються занадто часто.
- Регулятор для РЕГУЛЮВАННЯ ТЕМПЕРАТУРИ не в правильному положенні
- Переповнення холодильника або морозильника.

У холодильному відділенні продукти заморожуються.

- Регулятор для РЕГУЛЮВАННЯ ТЕМПЕРАТУРИ не в правильному положенні

Двигун працює у безперервному режимі.

- Дверцята не добре зачинені або безперервно відчиняються.
- Дуже висока температура у приміщенні.

Прилад працює дуже шумливо.

- Прилад не добре вирівняний на підлозі (див. Встановлення).
- Прилад встановлений між меблями або предметами, які вібрують та виробляють шуми.
- Внутрішній охолоджувальний газ створює легкий шум навіть при вимкненому компресорі: це є нормою і не вважається дефектом.

Підвищена температура деяких зовнішніх частин холодильника.

- Підвищені температури необхідні для запобігання утворенню конденсату в особливих ділянках приладу